

Analoog telefoontoestel
COMfort 300

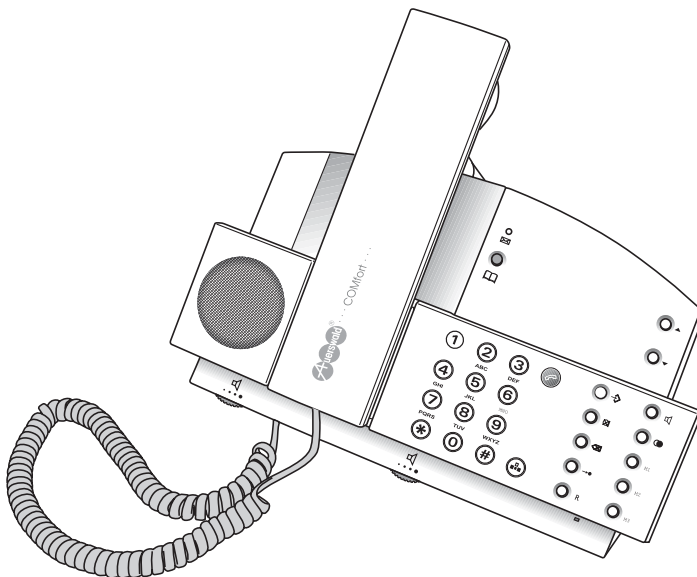

Inhoudsopgave

Leveringsomvang	3
Omschrijving	5
Ingebruikname	5
Veiligheidsrichtlijnen	5
Technische gegevens	6
Plaatsing en reiniging	6
Instellingen op de telefoon	7
Keuze van de taal	7
Instellen van het rinkelvolume / uitschakelen van de bel	7
Instellen van tijd, datum en contrast	7
Een telefoonnummer opslaan onder een directe geheugentoets	8
Een telefoonnummer opslaan onder een indirecte geheugentoets	9
Telefoonnummers opslaan in het telefoonboek.....	10
Telefoonnummers verwijderen in het telefoonboek	11
Een ingave uit het telefoonboek wijzigen.....	12
Nummers kopiëren naar het telefoonboek vanuit oproeperslijst en redial lijst.....	12
Een ingave in het telefoonboek markeren als VIP	13
Telefoneren	13
Oproepen beantwoorden	13
Een telefoongesprek starten.....	14
Het volume van de luidspreker van de hoorn instellen	14
Het volume van de luidspreker voor handenvrij bellen instellen	14
Een nummer kiezen met kiesvoorbereiding.....	14
Een nummer kiezen via een direct geheugentoets.....	14
Een nummer kiezen via een indirect geheugentoets.....	15
Een nummer kiezen uit het telefoonboek	15
Het laatste nummer opnieuw vormen (redial).....	16
Kiezen via de redial lijst	16
Kiezen uit de oproeperslijst.....	16
De microfoon uitschakelen (mute).....	17
R toets (makel/doorschakeltoets bij gebruik na een centrale)	17
Omschakelen tussen bellen via de hoorn en handenvrij	18
Gebruik maken van een headset.....	18
Hulp bij problemen	18
Bevestiging aan de muur	19

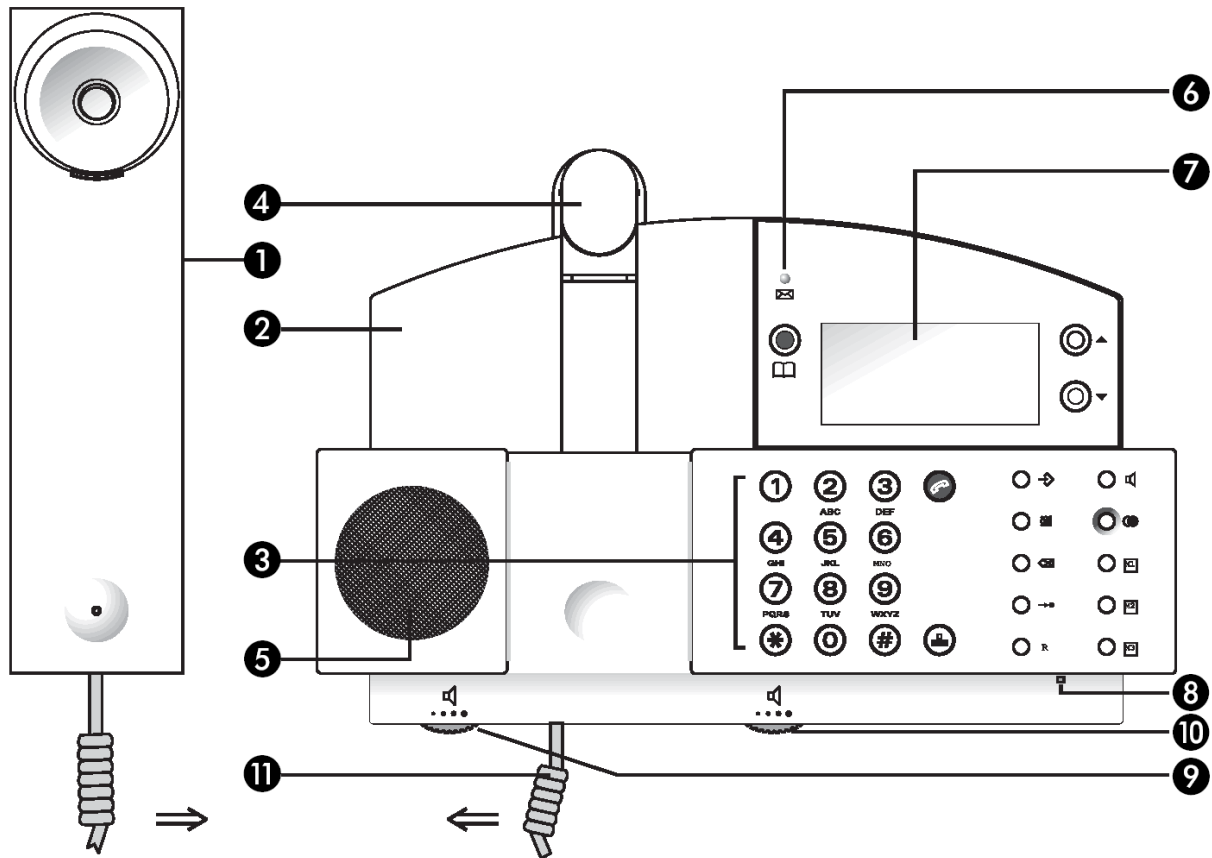

Figuur 1

- | | |
|---------------------------------|--|
| 1. Hoorn | 8. Microfoon handenvrij |
| 2. Basiseenheid | 9. Volumeknop voor luidspreker handenvrij of headset |
| 3. Toetsenklavier | 10. Volumeknop voor luidspreker in de hoorn |
| 4. Haak | 11. Krulsnoer |
| 5. Luidspreker handenvrij | |
| 6. LED om oproepen aan te geven | |
| 7. LCD display | |

Leveringsomvang

- Basisgedeelte telefoontoestel,
- hoorn met krulsnoer,
- lijn aansluitsnoer en 5-polige stekker,
- voedingsadapter.
- 4 batterijen AAA.
- schroeven en pluggen voor muurbevestiging,
- gebruikershandleiding.

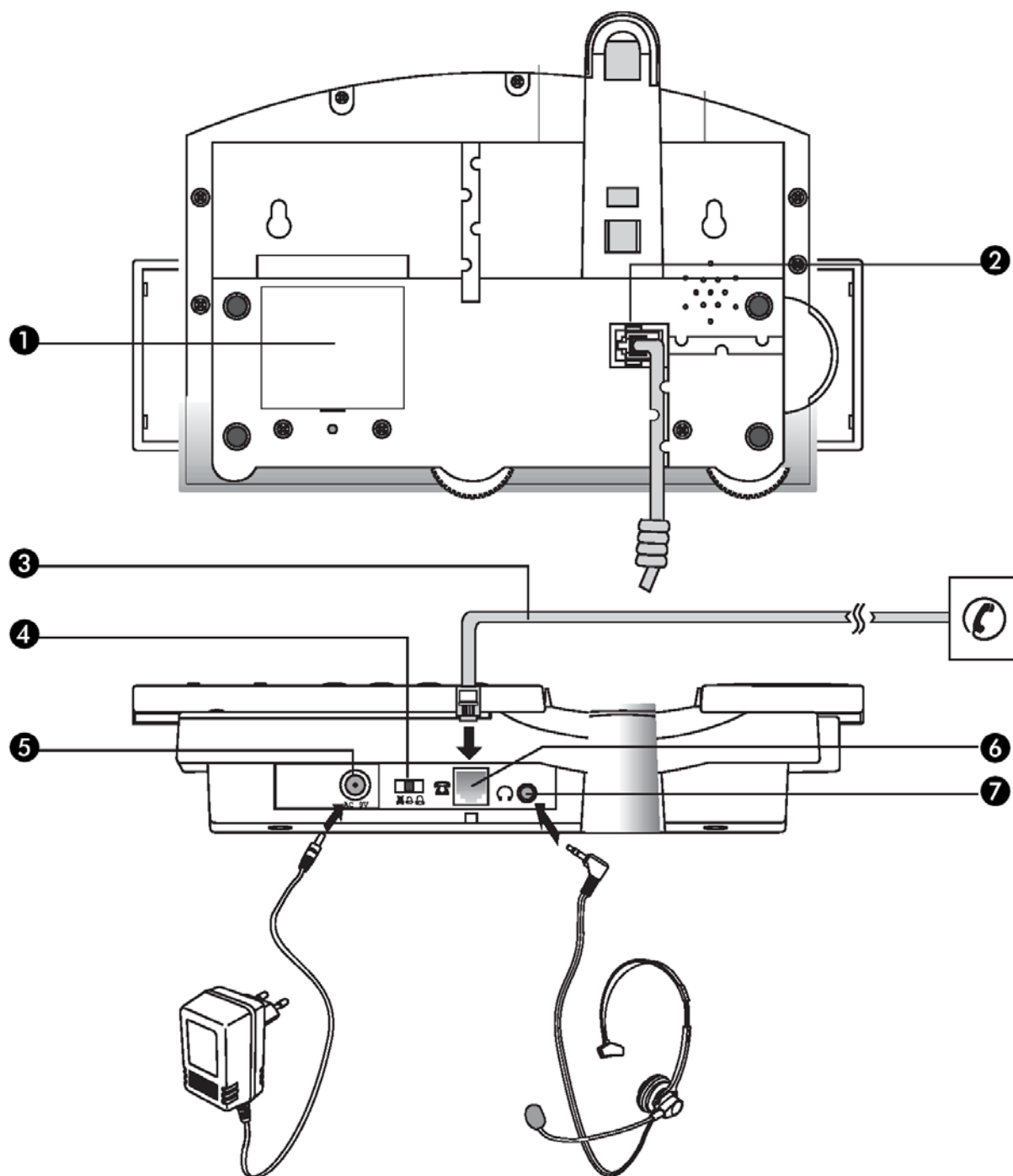

Figuur 2

- | | |
|--|---|
| 1. Batterijvak | 5. Aansluiting voedingsadapter |
| 2. Krulsnoer aansluiting | 6. Lijnsnoer aansluiting |
| 3. Lijnsnoer | 7. 3,5 mm jack aansluiting voor headset
(headset niet bijgeleverd) |
| 4. Schakelaar om belvolume in te stellen | |

Omschrijving

Dit telefoontoestel beschikt over de functies nummerweergave (alfanumerieke CLIP) en naamweergave (CNIP). Indien het toestel wordt aangesloten op een Auerswald centrale zullen ook namen worden weergegeven uit het centrale telefoonboek (short-code memory).

Opgelet:

- Bij rechtstreekse aansluiting op een telefoonlijn is het mogelijk dat u bovenstaande diensten moet activeren op uw telefoonlijn, deze diensten kunnen extra betalend zijn. Neem contact met uw telefoonmaatschappij voor meer informatie.
- Bij gebruik op een centrale zijn de bovenstaande functies enkel mogelijk mits een juiste configuratie van uw centrale. Indien u problemen ondervindt raden wij u aan contact op te nemen met uw installateur.

Daarnaast heeft het toestel volgende kenmerken: mute (uitschakelen microfoon), 3 directe geheugens voor opslaan van telefoonnummers en een telefoonboek van 70 nummers en namen.

Ingebruikname

Verbindt het kruisnoer (11) met de kruisnoer aansluiting (2) op de basiseenheid. Verwijder het deksel van het batterijvak met een balpen zoals hieronder wordt aangegeven en schuif het dan naar omhoog. Plaats nu de vier bijgeleverde AAA batterijen, let bij de plaatsing op de polariteit die is aangegeven in het batterijvak. Sluit daarna het batterijvak opnieuw.

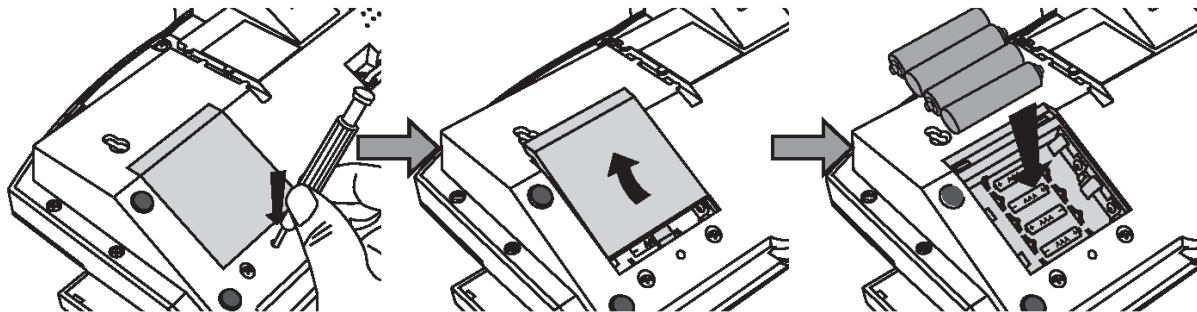

Sluit vervolgens één uiteinde van het lijnsnoer (3) aan op lijnsnoer aansluiting (6) van de basiseenheid en het andere uiteinde op uw wanddoos met een analoge lijn. Verbindt de bijgeleverde voedingsadapter met aansluiting (5) en met de netspanning van 230 V.

Let op dat u het telefoontoestel niet verbindt met een ISDN lijn !!!

Veiligheidsrichtlijnen

Neem volgende adviezen in acht bij het plaatsen, aansluiten of gebruiken van de telefoon.

Lees de handleiding eerst grondig en bewaar deze ter referentie. Indien u nog bijkomende vragen heeft zal uw dealer deze met plezier beantwoorden. Open nooit zelf het toestel maar laat het herstellen door een vakman.

Het gebruik van een andere voedingsadapter kan gevaarlijk zijn, gebruik daarom enkel de bijgeleverde AC-DC adapter. Zorg ervoor dat de adapter goed in het stopcontact steekt. Losse stekkers of beschadigde stopcontacten betekenen brandgevaar.

Trek de voedingsadapter niet uit het stopcontact door aan de kabel te trekken. In geval van beschadiging aan de voedingsadapter moet u eerst de elektriciteit van uw huis uitschakelen vooraleer u de adapter uit het stopcontact verwijdert.

Raak de contacten van de aansluitplug niet aan met scherpe, metalen of natte voorwerpen.

Plaats het toestel niet in direct zonlicht of nabij een andere warmtebron.

Bescherm het toestel tegen vocht, vuil, bijtende vloeistoffen of stoom.

Plaats het toestel niet in sterke elektromagnetische velden (elektrische motoren, mobiele telefoons, televisieapparaten, videorecorders, radio's en huishoudtoestellen).

Sluit de aansluitkabels van het toestel enkel aan op de daarvoor geschikte wanddozen. Verander nooit de aansluitpluggen van de bijgeleverde kabels. Het apparaat mag niet opgetild worden met de aansluitkabels.

Het apparaat mag niet gebruikt worden in vochtige omgevingen (badkamer).

 *Lege batterijen mogen niet als huishoudafval worden beschouwd maar moeten op speciale inzamelpunten worden ingegeven.*

Technische gegevens

Voedingsspanning: 230 V +/- 10%, 50 Hz, voeding toestel via adapter of 4 AAA batterijen.
Vermogenopname: max. 2,9 W indien gevoed met voedingsadapter, 6,5 mA max. indien het toestel werkt op batterijen.

Weergave: verlicht display met 3 regels, 1 LED
Klavier: 12 functietoetsen waaronder 3 directe geheugens
Gewicht: circa 1015 g
Afmetingen: 252 mm x 189 mm x 112 mm
Veiligheid: CE
Kleur: zwart



Plaatsing en reiniging

Plaats de telefoon op een slipvrije ondergrond. Het is mogelijk dat sommige plastics of kleuren die gebruikt worden in meubels schade kunnen toebrengen aan de voetjes van het toestel. Deze chemische reactie kan ook schade toebrengen aan het oppervlak van uw meubel. De fabrikant is niet verantwoordelijk voor dit soort schade.

Gebruik voor het reinigen geen corrosieve of schurende reinigingsmiddelen maar een droge doek.

Instellingen op de telefoon



Tenzij anders vermeldt moet de hoorn voor de onderstaande instellingen op het toestel liggen. Als gedurende 25 seconden geen toets wordt aangeraakt gaat de telefoon terug in rusttoestand waarbij het display wordt uitgeschakeld.

 Als u terug wilt keren naar de normale weergave indien er een statusbericht wordt weergegeven onderaan het display, bijvoorbeeld "SAVE OK" na het opslaan van een geheugentoets, dan moet u 25 seconden wachten zonder een toets in te drukken of drukt u een of twee keren op de "OK" toets  totdat het aantal inkomende gesprekken terug verschijnt in de onderste regel.



Keuze van de taal

De display van de telefoon kan in verschillende talen worden ingesteld. Kies uw land om de correcte taal in te stellen.

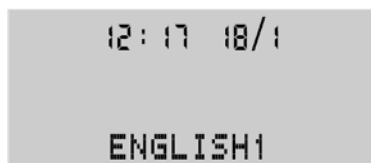

 Voor België - Nederlands kiest u de instelling "NEDERLAND".

-  ... Druk de toetsen "delete" en "OK" gelijktijdig in en blijf ze ingedrukt houden.
-  ... Druk "omhoog", de actieve taal verschijnt in het display.



-  ▼ Selecteer de gewenste taal met de pijltjestoetsen.
-  Druk de "OK" toets om uw selectie op te slaan.

Instellen van het rinkelvolume / uitschakelen van de bel

Verschuif de schakelaar aan de voorkant van uw toestel, (4) in figuur 2, naar de gewenste positie (luid  , stil  , bel uitschakelen ).

 Als u de bel heeft uitgeschakeld zullen enkel bellers die gemarkeerd zijn als VIP in het telefoonboek van het toestel wordt gesignaleerd met een korte herhalende toon.

Instellen van tijd, datum en contrast

Hieronder wordt beschreven hoe u de tijd en datum instelt, de weergave van de dag van de week in of uitschakelt en hoe u het contrast van het display kunt veranderen.

 De datum (enkel dag en maand) en tijd worden bij een oproep naar uw toestel steeds in de CLIP informatie meegestuurd. De datum en tijd worden automatisch overgenomen door het telefoontoestel, enkel het jaartal moet nog worden ingesteld op het toestel.

- ... Druk de insteltoets in totdat "TIJD INSTELLEN" in het display verschijnt. In het display staat het aantal uren te knippen.

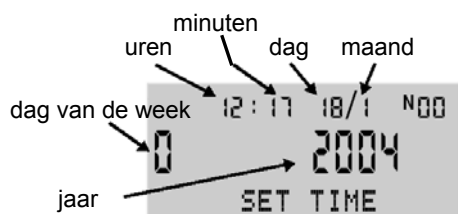

- ▲ ▼ Stel het gewenste aantal uren in met de pijltjestoetsen.

☎ Druk de "OK" toets om uw selectie op te slaan.

De tientallen van de minuten gaan nu knippen.

- ▲ ▼ Selecteer nu met de pijltjestoetsen achtereenvolgens:

- de tientallen van de minuten,
- de eenheden van de minuten,
- de huidige maand,
- de huidige dag,
- de tientallen van het jaar,
- de eenheden van het jaar.

☎ Druk hierbij iedere keer de "OK" toets om uw selectie op te slaan of naar de volgende instelling te gaan.

Vervolgens gaat het cijfer knippen op het begin van de 2de regel, dit cijfer geeft de huidige dag van de week aan (0...6 voor zondag tot zaterdag).

- ▲ ▼ Nu kan u met de pijltjestoetsen de weergave van de dag van de week instellen ("-" om geen dag van de week weer te geven).

- ... Druk opnieuw de insteltoets in.

In het display verschijnt "CONTRAST HOOG", u kunt nu het contrast instellen.

- ▲ ▼ Met de pijltjestoetsen kunt u het gewenste contrast instellen op hoog of laag.

☎ Druk de "OK" toets om uw selectie op te slaan.

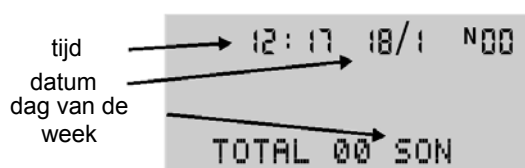

Een telefoonnummer opslaan onder een directe geheugentoets



Het toestel beschikt over 3 directe geheugentoetsen voor de meest gebruikte nummers.

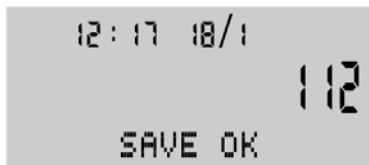

Geef via het klavier het telefoonnummer in dat moet worden opgeslagen (maximaal 18 cijfers).

- M1** ... Druk een van de directe geheugentoetsen
of **M2** ... M1-M3 in totdat "SAVE OK" in
of **M3** ... het display verschijnt.



 Tijdens het ingeven van nummers kan het laatste cijfer verwijderd worden met de delete toets .

Onder de geheugentoetsen kunnen de cijfers 0 t.e.m. 9 worden geprogrammeerd, daarnaast kunnen ook de tekens “#” en “*” en een pauze via de redial toets  worden geprogrammeerd.

Als het telefoonnummer langer is dan 18 cijfers dan verschijnt het bericht “TOO LONG” op het display, het telefoonnummer wordt in dit geval **niet** opgeslagen.

Om een geheugen te overschrijven moet u gewoon dezelfde procedure herhalen, het direct wissen van een geheugen is niet mogelijk.

Bij gebruik achter een centrale moet het lijntoegangsnummer (meestal “0”) voor ieder extern telefoonnummer worden geplaatst.

Een telefoonnummer opslaan onder een indirecte geheugentoets

Naast de drie directe geheugentoetsen kunt u ook 10 indirecte geheugentoetsen programmeren voor andere belangrijke telefoonnummers.

➔ Druk de “Store” toets.
U ziet “-->” in het display verschijnen.

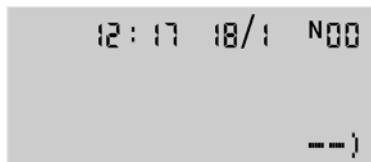

Geef via het klavier het telefoonnummer in dat moet worden opgeslagen (maximaal 18 cijfers).

➔ Druk de “Store” toets opnieuw.
U ziet “-->?” in het display verschijnen.

①-⑨ Druk een van de cijfertoetsen 0-9.
In het display verschijnt “SAVE OK”.

Als u op het einde een van de directe geheugentoetsen indrukt (M1-M3) in plaats van een cijfer 0-9 dan zal het nummer niet worden opgeslagen als een indirecte geheugentoets maar als een directe geheugentoets.

 Tijdens de ingave van een telefoonnummer kunt u het laatste cijfer verwijderen door de delete toets  in te drukken.

Onder de geheugentoetsen kunnen de cijfers 0 t.e.m. 9 worden geprogrammeerd, daarnaast kunnen ook de tekens “#” en “*” en een pauze via de redial toets  worden geprogrammeerd.

Als het telefoonnummer langer is dan 18 karakters dan zal het bericht “TOO LONG” verschijnen op het display en het telefoonnummer zal niet worden opgeslagen.

Om een geheugen te overschrijven moet u gewoon dezelfde procedure herhalen, het direct wissen van een geheugen is niet mogelijk.

Bij gebruik achter een centrale moet het lijntoegangsnummer (meestal "0") voor ieder extern telefoonnummer worden geplaatst.

Telefoonnummers opslaan in het telefoonboek

In het telefoonboek kunnen interessante en vaak gebruikte nummers worden opgeslagen samen met een naam. Tot 70 telefoonnummers kunnen worden opgeslagen in het telefoonboek. Opzoeken is mogelijk door middel van de pijltjestoetsen of door de beginletter in te geven en vervolgens de hoorn te nemen of op de handenvrij toets in te drukken.

De naam en het nummer worden weergegeven bij het vormen van een nummer uit het telefoonboek. Namen ingesteld in het telefoonboek van uw centrale zullen slechts worden getoond indien geen naam voor dit nummer werd ingesteld in het telefoonboek, instellingen in het telefoonboek hebben dus voorrang op instellingen in de centrale.

-  ... Druk de "telefoonboek" toets in en houd hem ingedrukt totdat de cursor knippert op de 2de regel van het display aan de rechterkant.

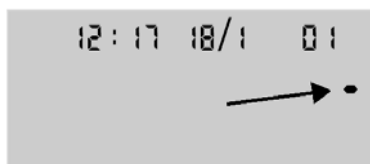

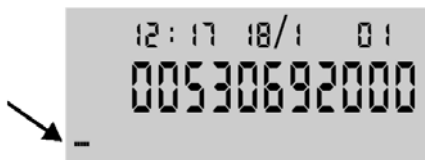

Geef via het klavier het telefoonnummer in dat moet worden opgeslagen (maximaal 18 cijfers).

-  ... Druk de "telefoonboek" toets opnieuw in.
De cursor knippert in de onderste regel van het display aan de linkerkant.





Geef de naam in die moet worden opgeslagen via het klavier (maximaal 16 karakters). De mogelijke karakters die u met het toestel kunt vormen zijn gegeven in de tabel op de volgende pagina.

-  Druk de "OK" toets in om het volgende karakter in te geven, dit is enkel nodig als twee letters op elkaar volgen die met dezelfde toets moeten worden ingegeven.

-  ... Als de naam volledig is ingegeven dan drukt u terug de "telefoonboek" toets in.

 De cursor knippert nu terug in de tweede regel van het display aan de rechterkant, nu kan de volgende ingave in het telefoonboek gebeuren. Indien u geen verdere ingaves meer wenst te maken in het telefoonboek dan kunt u gewoon 25 seconden wachten zonder een toets in te drukken of drukt u de "delete" toets  in.

Tijdens de ingave van een telefoonnummer kunt u het laatste cijfer verwijderen door de delete toets  in te drukken.

In het telefoonboek kunnen de cijfers 0 t.e.m. 9 worden geprogrammeerd, daarnaast kunnen ook de tekens "#" en "*" en een pauze via de redial toets  worden geprogrammeerd.

Tijdens het ingeven van een naam kunt u spaties vormen door 2 keer op de "OK" toets  te drukken.

Als het telefoonnummer langer is dan 18 karakters dan zal het bericht "TOO LONG" verschijnen op het display en het telefoonnummer zal niet worden opgeslagen.



Als de ingegeven naam meer dan 16 karakters bevat dan zullen de bijkomende karakters niet worden aanvaard.

Bij gebruik achter een centrale moet het lijntoegangsnummer (meestal "0") voor ieder extern telefoonnummer worden geplaatst.

Telefoonnummers verwijderen in het telefoonboek

 Druk de "telefoonboek" toets in, de laatste ingave uit het telefoonboek wordt weergegeven.







- ▲ ▼ Vervolgens selecteert u de ingave die u wenst te verwijderen met de pijltjestoetsen.
- of  Geef de beginletter in van de naam en gebruik vervolgens de pijltjestoetsen om naar de ingave te gaan die u wenst te verwijderen.
-  Druk de "delete" toets in.
In de onderste regel van het display verschijnt "DEL?".
-  Druk de "delete" toets opnieuw.
De ingave is nu verwijderd en de volgende ingave wordt getoond.













	1x	2x	3x	4x	5x	6x	7x	8x	9x	10x
①	1									
②	A	B	C	a	b	c	2	Å	Ä	Æ
③	D	E	F	d	e	f	3			
④	G	H	I	g	h	i	4			
⑤	J	K	L	j	k	l	5			
⑥	M	N	O	m	n	o	6	Ö	Ø	Ñ
⑦	P	Q	R	S	p	q	r	s	7	
⑧	T	U	V	t	u	v	8	ü		
⑨	W	X	Y	Z	w	x	y	z	9	
⑩	0	+	&	@	/	\$	%			
	volgend karakter	spatie								

 Bijkomende speciale karakters voor het ingeven van namen kunnen met behulp van de pijltjestoetsen ▲ ▼ worden gekozen.

Een ingave uit het telefoonboek wijzigen

-  Druk de “telefoonboek” toets in.
De laatste ingave uit het telefoonboek wordt weergegeven.
-  Vervolgens selecteert u de ingave die u wenst te wijzigen met de pijltjestoetsen.
- of**  Geef de beginletter in van de naam en gebruik vervolgens de pijltjestoetsen om naar de ingave te gaan die u wenst te wijzigen.
-  ... Druk de “delete” toets in en blijf deze ingedrukt houden totdat de eerste letter van de naam begint te knippen.



-    Druk de “delete” toets verschillende keren in om het nummer te verwijderen (hierbij zal ook de eerste letter van de naam worden verwijderd). U kunt dan een ander telefoonnummer en naam ingeven.
 - of** Als u het telefoonnummer wilt behouden hoeft u slechts eenmalig op de “delete”  toets te drukken en vervolgens op de “telefoonboek” toets .
 - of** Druk verschillende keren de “OK” toets in om de cursor te verplaatsen naar het    einde van de naam. Druk vervolgens verschillende keren de “delete” toets om de    naam te verwijderen. U kunt nu een andere naam ingeven.
-  *Geef de nieuwe gegevens in en ga verder zoals eerder beschreven bij “Telefoonnummers opslaan in het telefoonboek”.*

Nummers kopiëren naar het telefoonboek vanuit oproeperslijst en redial lijst

U kunt telefoonnummers overnemen uit de oproeperslijst of uit de redial lijst in het telefoonboek.

-  Kies het gewenste item uit de oproeperslijst (zie “Kiezen uit de oproeperslijst” pagina 16).





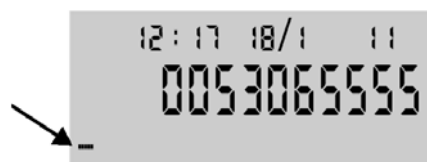

-  ... Druk de “telefoonboek” toets in en blijf deze ingedrukt houden totdat de cursor knippert in de onderste regel van het display aan de linkerkant. U kunt nu een naam ingeven voor dit telefoonnummer.



-  *Geef de nieuwe gegevens in en ga verder zoals eerder beschreven bij “Telefoonnummers opslaan in het telefoonboek”.*

Een ingave in het telefoonboek markeren als VIP

Telefoonnummers kunnen in het telefoonboek gemarkeerd worden als VIP. Bij een oproep van nummers die als VIP gemarkeerd zijn zal bijkomend een korte herhalende beep te horen zijn (zelf wanneer de bel uitstaat).

-  Druk de “telefoonboek” toets in, de laatste ingave uit het telefoonboek wordt weergegeven.
-  Vervolgens selecteert u de ingave die u wenst te markeren als VIP met de pijltjestoetsen.
- of  Geef de beginletter in van de naam en gebruik vervolgens de pijltjestoetsen om naar de ingave te gaan die u wenst te wijzigen.
-  ... Druk de “delete” toets en vervolgens de “OK” toets in en blijf deze ingedrukt houden.
 U hoort een pieptoon en linksbovenaan verschijnt de vermelding “VIP”.



-  U kunt het markeren van een ingave als VIP terug uitschakelen door de toetsen “delete” en “OK” opnieuw in te drukken.

Telefoneren

Oproepen beantwoorden

Als het telefoonnummer van uw oproeper werd ingegeven in het telefoonboek van uw telefoon dan zal bij een inkomende oproep het nummer met de corresponderende naam worden weergegeven van zodra het toestel het telefoonnummer heeft herkend. Het nummer en de naam verschijnen zelfs vooraleer u de hoorn van de haak heeft genomen.

Het nummer van een beller wordt enkel weergegeven in het display van uw telefoontoestel indien de beller dit niet heeft onderdrukt.



Voorbeeld:



-  Neem de hoorn van de haak of druk de “luidspreker” toets om handenvrij op te nemen. U ziet het volgende in het display:



Een telefoongesprek starten

 /  Neem de hoorn van de haak of druk de “luidspreker” toets om handenvrij te bellen. U ziet het volgende in het display:

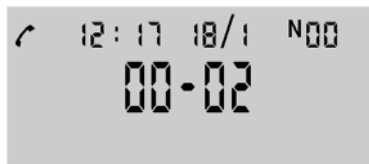

Geef nu het telefoonnummer in via het klavier.

Het volume van de luidspreker van de hoorn instellen

Tijdens een gesprek met de hoorn kan het volume van de luidspreker van de hoorn worden ingesteld met draaiknop (10) in figuur 1 pagina 3.

Het volume van de luidspreker voor handenvrij bellen instellen

Tijdens een handenvrij gesprek kan het volume van de luidspreker op het toestel worden ingesteld met draaiknop (9) in figuur 1 pagina 3.

Een nummer kiezen met kiesvoorbereiding

Bij kiesvoorbereiding vormt u eerst het nummer vooraleer het nummer te kiezen.



Geef een telefoonnummer in met het klavier.



 Neem de hoorn van de haak of druk de “luidspreker” toets voor handenvrij om het nummer te kiezen.



 *Tijdens de ingave van een telefoonnummer kunt u het laatste cijfer verwijderen door de delete toets  in te drukken.*

Een nummer kiezen via een direct geheugentoets

Het toestel beschikt over 3 directe geheugentoetsen M1-M3, u kunt onder deze toetsen nummers programmeren die u vaak gebruikt (zie “Een telefoonnummer opslaan onder een directe geheugentoets” pagina 8).

M1 Druk een van de directe geheugentoetsen
of **M2** M1-M3 in.
of **M3** In het display verschijnt het opgeslagen nummer:



 /  Neem de hoorn van de haak of druk de “luidspreker” toets voor handenvrij om het nummer te kiezen.

 *Het is ook mogelijk om eerst de hoorn van de haak te nemen of de “luidspreker” toets in te drukken en vervolgens een directe geheugentoets M1-M3 in te drukken.*



Een nummer kiezen via een indirect geheugentoets

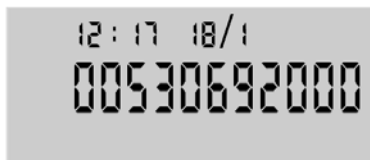

Naast de 3 directe geheugentoetsen beschikt het toestel ook over 10 indirecte geheugentoetsen die kunnen worden gebruikt voor belangrijke nummers (zie “Een telefoonnummer opslaan onder een indirecte geheugentoets” pagina 9).

 Druk deze toets in.

 Vorm vervolgens een cijfer 0-9 voor het nummer uit het betreffende geheugen. In het display wordt het opgeslagen nummer weergegeven:



 /  Neem de hoorn van de haak of druk de “luidspreker” toets voor handenvrij om het nummer te kiezen.



 *Het is ook mogelijk om eerst de hoorn van de haak te nemen of de “luidspreker” toets in te drukken en vervolgens de toets  gevolgd door een cijfer 0-9 in te drukken.*

Een nummer kiezen uit het telefoonboek

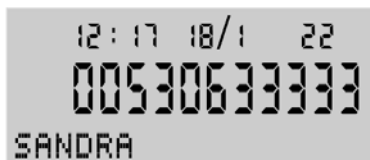

Het telefoonboek is geschikt om nuttige en vaak gebruikte nummers met een naam op te slaan (zie “Telefoonnummers opslaan in het telefoonboek” pagina 10). U kunt bladeren door de ingaves uit het telefoonboek door met de pijltjestoetsen te bladeren of door de beginletter in te geven en vervolgens te bladeren met de pijltjestoetsen.

 Druk de “telefoonboek” toets in, de laatste ingave uit het telefoonboek wordt weergegeven, bijvoorbeeld:





  Vervolgens selecteert u de ingave waarvan u het nummer wilt kiezen met de pijltjestoetsen.

of  Geef de beginletter in van de naam en gebruik vervolgens de pijltjestoetsen om naar de ingave te gaan waarvan u het nummer wilt kiezen.

-  /  Neem de hoorn van de haak of druk de “luidspreker” toets voor handenvrij om het nummer te kiezen.

Het laatste nummer opnieuw vormen (redial)

-  /  Neem de hoorn van de haak of druk de “luidspreker” toets voor handenvrij.







-  Druk de redial toets.

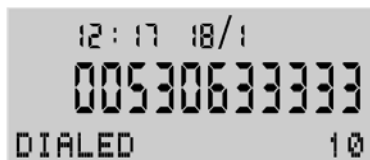

Kiezen via de redial lijst

In de redial lijst worden de laatste 10 gekozen nummers opgeslagen.

-  Druk de “OK” toets, het laatst gevormde nummer verschijnt en onderaan het display verschijnt “KIEZEN”:



-   Vervolgens selecteert u de ingave waarvan u het nummer wilt kiezen met de pijltoetsen.
-  /  Neem de hoorn van de haak of druk de “luidspreker” toets voor handenvrij om het nummer te kiezen.

 *U kunt een ingave uit het telefoonboek wissen door 2 keer de delete toets  in te drukken. Het ganse telefoonboek kan worden verwijderd door de delete toets  in te drukken en ongeveer 6 seconden ingedrukt te houden en deze daarna opnieuw in te drukken.*

Kiezen uit de oproeperslijst

In de oproeperslijst van uw telefoontoestel worden de nummers van personen die u bellen geregistreerd, dit zowel voor beantwoorde als onbeantwoorde gesprekken. U kunt een nummer onmiddellijk uit de oproeperslijst kiezen door de hoorn te nemen of de luidspreker toets te drukken indien u zich op het gewenste nummer bevindt.

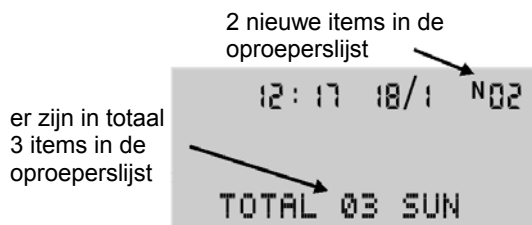

Als de LED aan de linkerbovenzijde van het toestel, (6) in figuur 1 pagina 3, knippert zijn er nieuwe items in de oproeperslijst bijgekomen. De LED stopt met knipperen van zodra de nieuwe items in de lijst zijn bekeken.

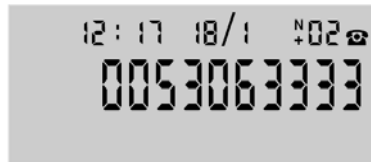

- ▲ Druk de pijltoets naar boven.



- ▲ ▼ Vervolgens selecteert u het gewenste item met de pijltjestoetsen.
- 👉 / 📣 Neem de hoorn van de haak of druk de “luidspreker” toets voor handenvrij om het nummer te kiezen.

👉 U kunt een ingave uit het telefoonboek wissen door 2 keer de delete toets  in te drukken. De volledige oproeperslijst kan worden gewist door de delete toets  in te drukken en ongeveer 6 seconden ingedrukt te houden en deze daarna opnieuw in te drukken.

Het is ook mogelijk om eerst de hoorn van de haak te nemen of de “luidspreker” toets in te drukken en vervolgens door de items in de oproeperslijst te bladeren.

De datum geeft aan wanneer de beller de laatste keer heeft gebeld.

De cijfers rechts bovenaan het display geven de volgorde van de items aan. De “N” voor deze cijfers geven aan dat het een nieuw item betreft die nog niet eerder werd bekeken. De “+” voor dit nummer geeft aan dat dezelfde beller u verschillende malen heeft proberen te bereiken.

De microfoon uitschakelen (mute)

De mute toets  deactiveert de microfoon in de hoorn tijdens een gesprek, zo heeft u de kans om met iemand te overleggen in uw bureau. De luidspreker blijft hierbij ingeschakeld en u blijft uw gesprekspartner horen.

- ☒ Druk de mute toets tijdens een gesprek.

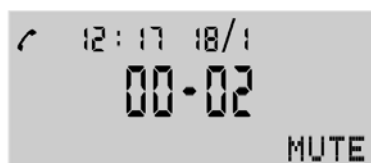



- ☒ Druk de mute toets opnieuw in om de microfoon opnieuw te activeren.

R toets (makel/doorschakeltoets bij gebruik na een centrale)

Als u uw telefoontoestel aansluit op bijvoorbeeld een Auerswald centrale, dan kunt u functies van uw centrale zoals makelen (wisselen tussen 2 gesprekken) en doorschakelen van een gesprek via deze toets gebruiken. Hoe u deze functies gebruikt leest u in de gebruikershandleiding van uw telefooncentrale. De flashtijd van het toestel is niet instelbaar en bedraagt ongeveer 100 ms.

Omschakelen tussen bellen via de hoorn en handenvrij

 Als u in gesprek bent via de hoorn en u wilt het gesprek handenvrij verderzetten dan hoeft u enkel de “luidspreker” toets in te drukken en vervolgens de hoorn op te leggen.

 Als u vervolgens van handenvrij terug wilt schakelen naar de hoorn dan neemt u gewoon de hoorn van uw toestel.

Gebruik maken van een headset



Als u een headset aangesloten heeft op uw telefoon, (7) in figuur 1 pagina 3, dan wordt een gesprek gestart of beëindigd via de “luidspreker” toets .

Hulp bij problemen

Mijn telefoon werkt niet!

- ① Zorg ervoor dat alle pluggen van zowel het krulsnoer als het lijnsnoer goed zijn aangesloten.
- ② Druk op de haak van het toestel en wacht op kiestoon.
- ③ Sluit een andere telefoon aan op dezelfde wanddoos, indien het probleem blijft is er waarschijnlijk een probleem met uw telefoonlijn.
- ④ Controleer of de batterijen zich in het batterijvak bevinden, of de batterijen niet leeg zijn en of ze geplaatst zijn met de juiste polariteit.

Mijn telefoon rinkelt niet!

- ① Misschien heeft u de bel van het toestel uitgeschakeld! Controleer of de schuifschakelaar (4) in figuur 1 pagina 3 zich in de stand  bevindt. Indien dit het geval is zal uw telefoontoestel niet rinkelen. Deze schakelaar moet zich in de positie luid  of stil  bevinden.
- ② Zorg ervoor dat het lijnsnoer en het krulsnoer goed is aangesloten op het toestel.

De geheugentoetsen werken niet zoals verwacht!

- ① Zorg ervoor dat u geen telefoonnummers langer dan 18 cijfers heeft geprogrammeerd onder deze toetsen.
- ② Als uw telefoon verbonden is met een centrale dan is het nodig om het nummer voor het nemen van een buitenlijn (meestal 0) te programmeren onder een geheugentoets. Verder kan het ook nodig zijn om na het nemen van een buitenlijn (meestal met 0) een pauze te programmeren in de geheugentoets.
- ③ Als u de batterijen voor meer dan 60 seconden verwijdert uit het telefoontoestel dan gaan alle geprogrammeerde nummers onder de geheugentoetsen verloren. In zo'n geval moet u de toetsen opnieuw programmeren.

Het telefoonnummer van de beller verschijnt niet in het display van de telefoon!

- ① Indien het toestel is aangesloten op een rechtstreekse analoge lijn dan moet u beschikken over de dienst nummerweergave bij uw telefoonmaatschappij.
- ② Bij aansluiting op een centrale (bijvoorbeeld Auerswald) moeten de nodige instellingen in uw centrale zijn ingesteld.
- ③ Bellers kunnen hun nummer onderdrukken. Bij aansluiting op een directe analoge lijn verschijnt “PRIVATE” op het scherm of “0” bij het gebruik op een centrale.

Bevestiging aan de muur

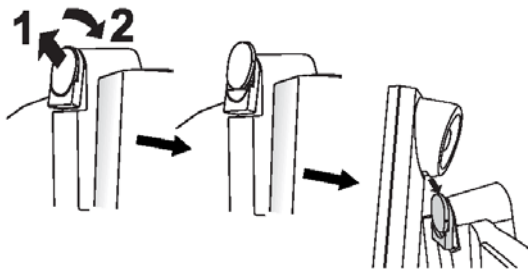
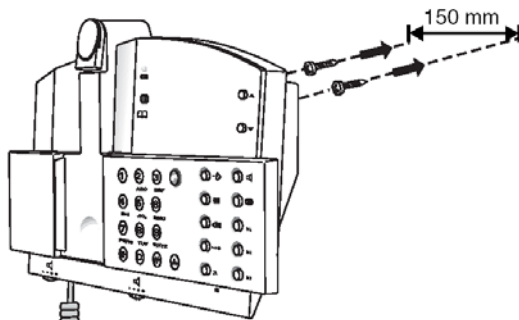
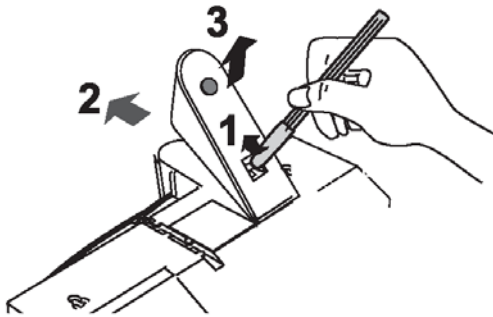

Uw telefoon kan aan de muur worden bevestigd. Verwijder de voet van de basiseenheid met een balpen, en schuif hem dan naar boven zoals aangegeven.

Hou de boormal (zie originele handleiding) op de plaats waar het toestel moet bevestigd worden en markeer de boorgaten op de muur. Zorg ervoor dat zich rond de merktekens geen buizen of bekabeling in de muur bevindt. Boor de gaten en plaats hierin de pluggen.

Draai de schroeven in de muur totdat deze nog ongeveer 3 mm uit de muur uitsteken. Nu kunt u de telefoon over de schroeven plaatsen en het toestel tegen de muur, zover als mogelijk, naar beneden trekken.

Hef het plaatje van de haak een paar millimeter op totdat u het kunt verdraaien. Draai het plaatje 180°, nu blijft de hoorn achter de haak zitten.

